

EL シリーズ

信頼と安全性を追求したパワーリレーシリーズ

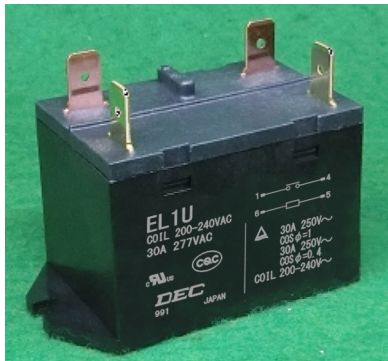

EL1U (タブ端子型)

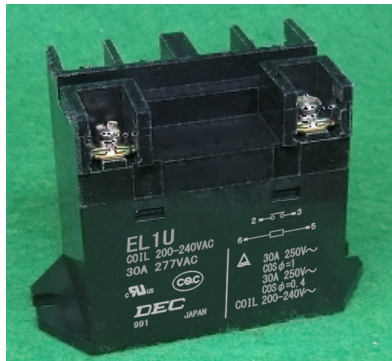

EL1U-B (ねじ端子型)



EL1U (プリント端子型)



EL2U (タブ端子型)

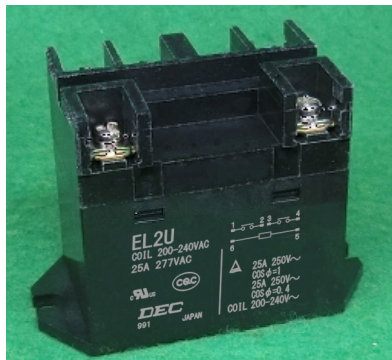

EL2U-B (ねじ端子型)



EL2U (プリント端子型)

■ 現在、このような用途で使用されています

- パッケージエアコン、業務用エアコン等の大型エアコン、冷凍ショーケース
- 電気温水器、エコキュートなど給湯設備、太陽光発電コントロール装置
- 業務用機器の電源装置、電動工具電源、計測器、医療機器、防災機器
- 工作機械、成形機、溶接機、梱包機、食品加工機、農業用機器
- 無停電電源装置、複写機電源、自動販売機、照明灯制御盤
- 各種大型家電機器、大型冷蔵庫、大型レンジ、浴室乾燥機

DECはリレーの専門メーカーです

DEC 第一電機 株式会社

<https://www.j-dec.co.jp>

ELシリーズ

■ 特長

- 開閉能力は、小型ヒンジタイプリレーではトップレベルの 1極は 30A、2極は 25A
- 接点回路は大電流対応のタブ端子仕様と、ねじ止め端子の仕様があります
接点回路も含めて、全端子が基板用端子のプリント基板タイプもあります
- コイルは DC と AC 駆動があり、特に交流供給電圧の 50% 瞬時ドロップに対しても動作を安定継続するので、高信頼性が要求される機器において最適です
- AC 駆動の 100V 系は AC100V~120V、200V 系では AC200V~240V のワイドレンジ仕様
- 絶縁性能に優れ、一次、二次の絶縁距離は 8mm を確保、接点間隔も 3mm 以上を確保した安全設計です
絶縁材料も全て UL94V-0 の成形材を採用しております

■ 型番体系

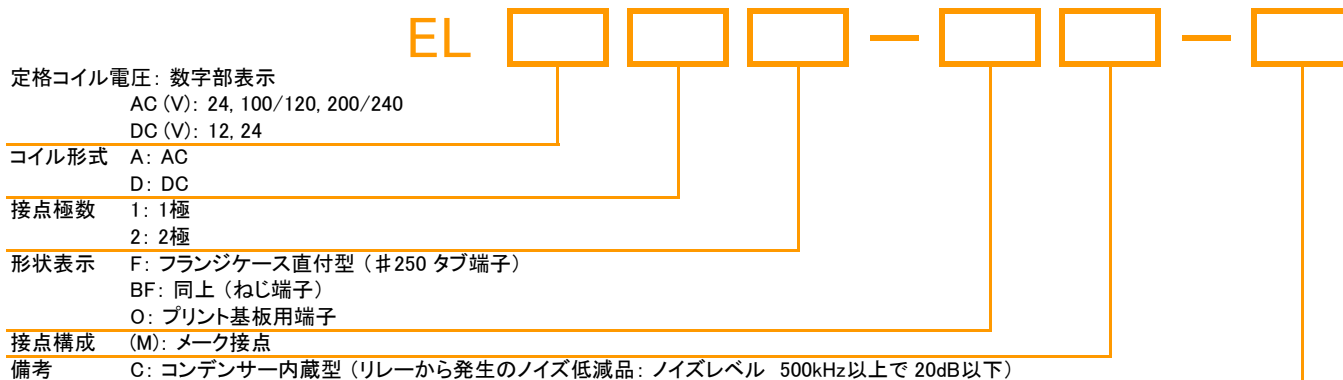

■ 安全規格

	接点定格	
	EL1U	EL2U
UL (C-UL)	30A 277V AC (General use)	25A 277V AC (General use)
TUV	30A (cos φ=1, cos φ=0.4) 250V AC	25A (cos φ=1, cos φ=0.4) 250V AC 20A (cos φ=1) 480V AC
VDE	30A (cos φ=1, cos φ=0.4) 250V AC	25A (cos φ=1, cos φ=0.4) 250V AC
CQC	30A 277V AC	25A 277V AC
電気用品安全法	準拠品	

■ コイル定格

交直	項目	定格電流 (mA)	コイル抵抗 (Ω)	動作電圧 (V)	復帰電圧 (V)	最大許容電圧 (V)	消費電力
		(AC: 50Hz/60Hz)		定格電圧に対する割合			
AC	24	71.0	75	80% 以下	15% 以上	110%	1.7VA~2.5VA
	100/120	17.0~20.4					
	200/240	8.5~10.2					
DC	12	160	303	80% 以下	10% 以上	110%	1.9W
	24	79					

- ご注意: 1. 定格電流、コイル抵抗はコイル温度が 20°C における値で、公差は AC 定格電流では +15%/-20% (50/60Hz と同じです)
DC コイル抵抗では ±10% です。
- 2. 最大許容電圧はリレーコイル操作電源の電圧許容変動範囲の最大値で、周囲温度が 20°C における値です。
- 3. AC の定格電圧で “/” (例えば 100/120) は、範囲定格として、この範囲の電圧でご使用頂けます。
表の電流値は 100V または、200V の時のそれぞれの数値を代表値として表示してあります。

DEC はリレーの専門メーカーです

DEC 第一電機 株式会社

<https://www.j-dec.co.jp>

ELシリーズ

■ 定格・性能

仕様	項目	性能	
		EL1U	EL2U
接点仕様	接点構成	1a	2a
	接触抵抗	50mΩ以下 (DC6V 1A電圧降下法にて)	
	接点材質	銀合金	
定格	定格負荷 (抵抗負荷)	AC250V 30A	AC250V 25A
	最大許容電力 (抵抗負荷)	7500VA	6250VA
	最大許容電圧	AC277V/DC30V	
	最大許容電流	30A	25A
	絶縁抵抗	100MΩ以上 (DC500V絶縁抵抗計にて)	
電気的性能	耐電圧	コイルー接点間	AC4000V 1分間
		同極接点間	AC2000V 1分間
		異極接点間	—
	耐衝撃電圧 (コイルー接点間)	10 000V以上 (1.2×50μs)	
	動作時間 (定格電圧にて、at20°C)	30ms以下 (バウンス含まず)	
復帰時間 (定格電圧にて、at20°C)	30ms以下 (バウンス含まず)		
機械的性能	耐振動性	誤動作振動	10~55~10Hz (全振幅 1.5mm)
		耐久振動	10~55~10Hz (全振幅 1.5mm)
	耐衝撃性	誤動作衝撃	100m/s ²
		耐久衝撃	1000m/s ²
寿命	機械的寿命 (開閉頻度 180回/分)	100万回以上	
	電氣的寿命 (開閉頻度 20回/分)	抵抗負荷 10万回以上 (AC250V 30A)	誘導負荷 (cosφ=0.4) 10万回以上 (AC250V 25A)
使用条件	使用周囲温度	-25°C~+60°C (ただし氷結、結露しないこと)	
	使用周囲湿度	5%~85%RH	
質量		標準型: 90g~93g	標準型: 93g~95g
		ねじ端子型: 128g~133g	ねじ端子型: 133g~135g

● ご注意: 上記は初期における値です。

DECはリレーの専門メーカーです

DEC 第一電機 株式会社

<https://www.j-dec.co.jp>

ELシリーズ

■ 外形寸法図

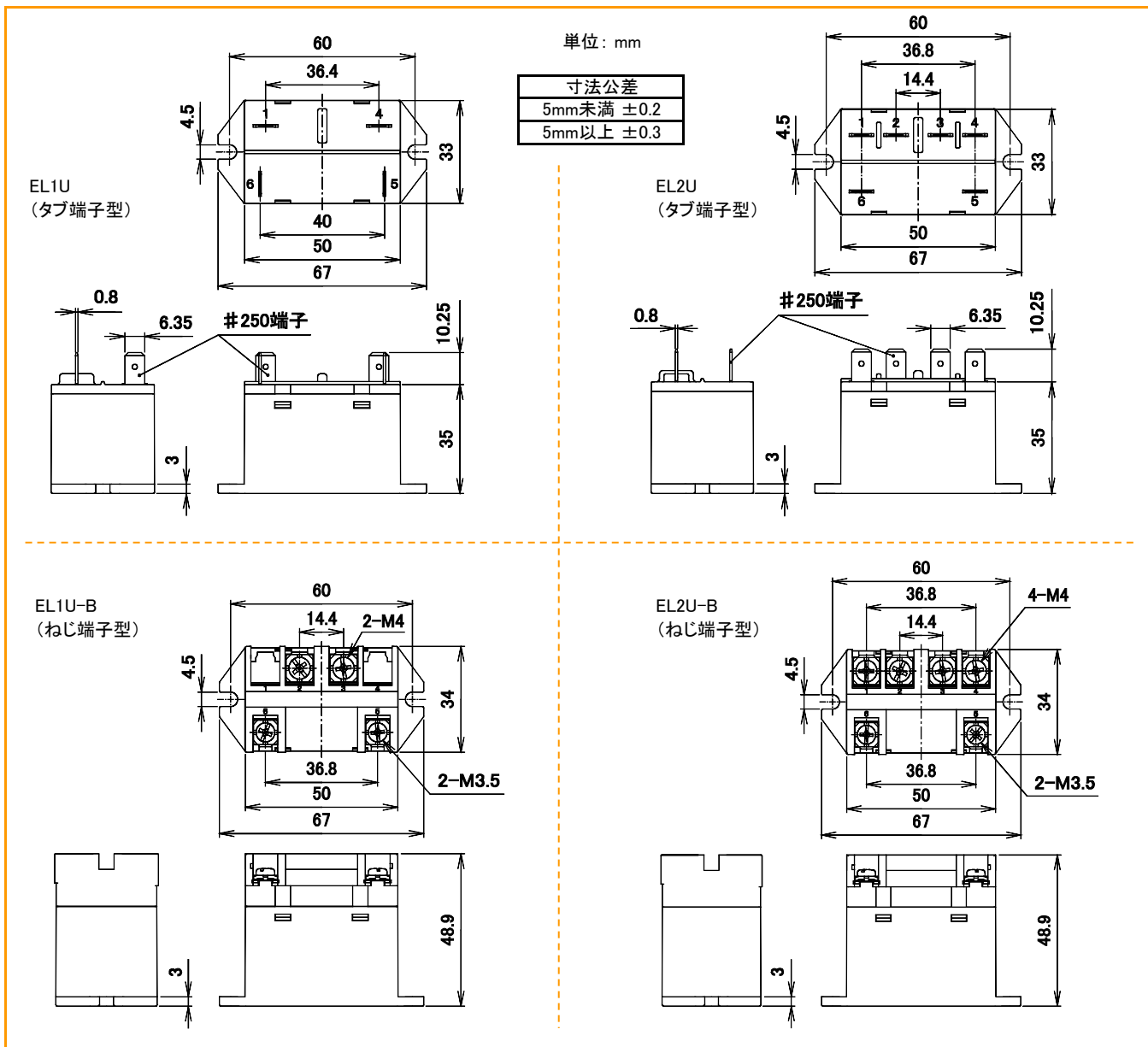

■ 接続図

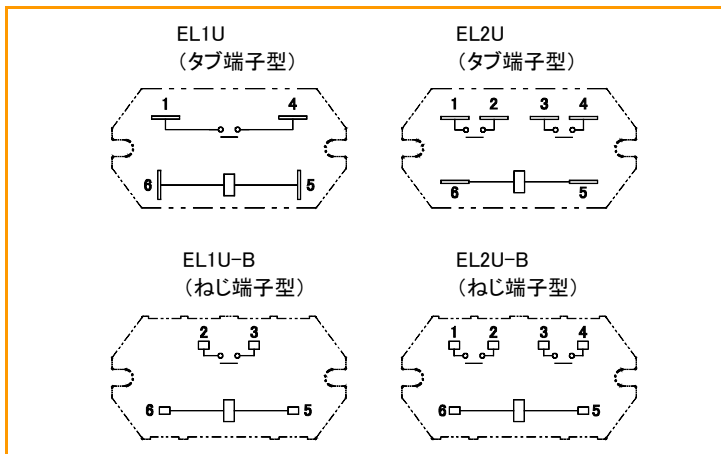

■ 取付穴寸法図 (フランジケース直付型共通)

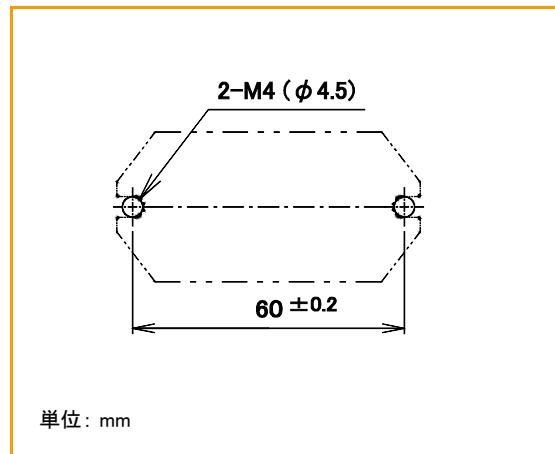

DECはリレーの専門メーカーです

DEC 第一電機 株式会社

<https://www.j-dec.co.jp>

ELシリーズ

参考データ

■ 開閉容量の最大値

EL1U/EL1U-B

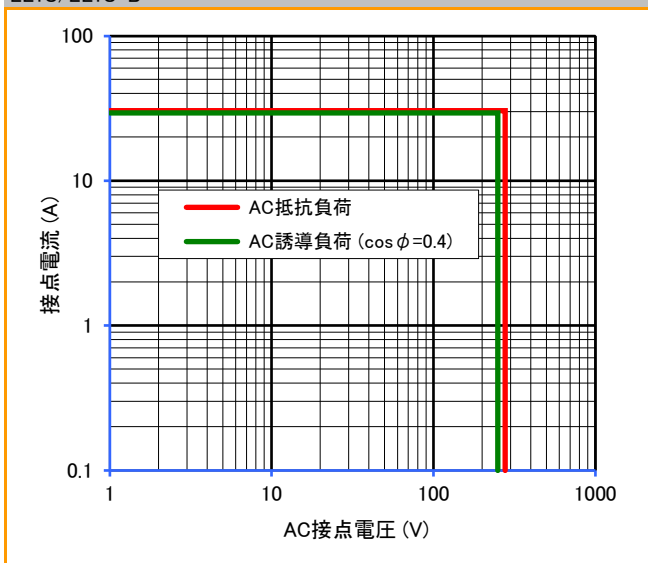

EL2U/EL2U-B

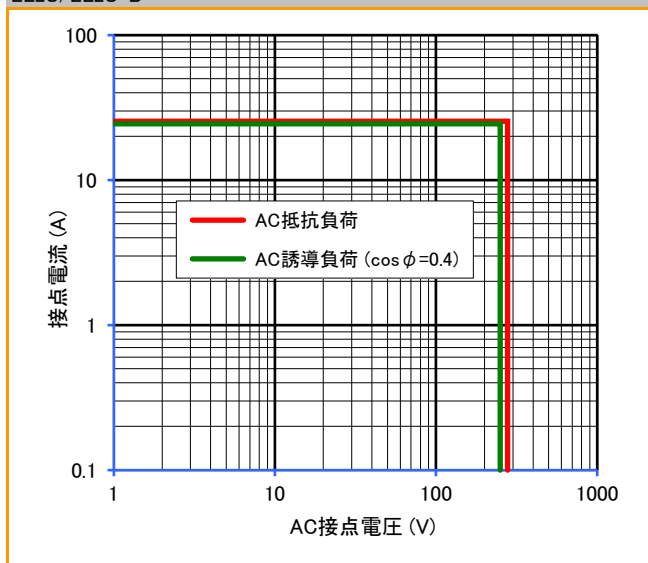

■ 耐久性曲線

EL1U/EL1U-B

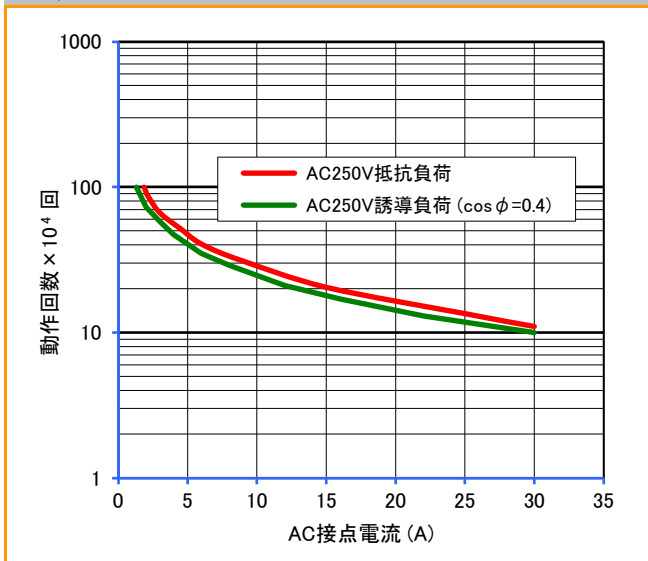

EL2U/EL2U-B

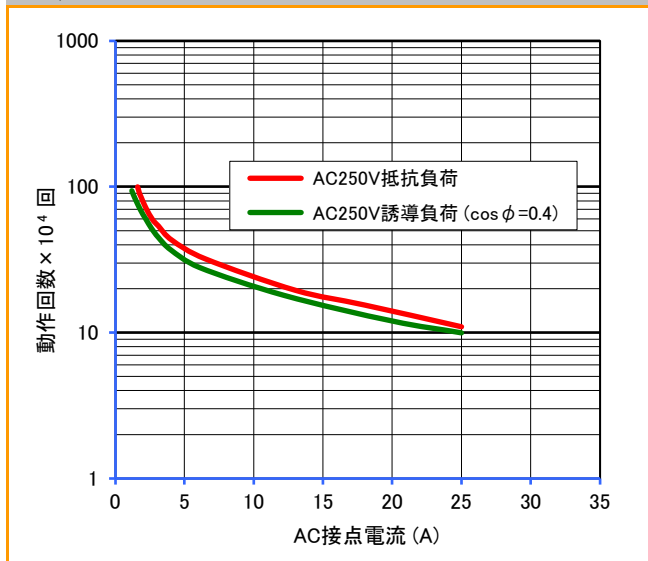

● 製品改良などにより、仕様を予告なく変更させていただく場合がありますのでご了承ください。 ● 寸法、仕様は主要な箇所のみを記載しています。詳細については弊社営業担当員までお問い合わせ下さい。

DECはリレーの専門メーカーです

DEC 第一電機 株式会社

本社 〒158-0092 東京都世田谷区野毛3丁目2番2号
TEL 03-3703-5421(代) FAX 03-3703-5426

U R L <https://www.j-dec.co.jp> E-Mail: sales@j-dec.co.jp

代理店